

## Table of contents

Quick Start Guide .....	1-3
快速入門指南.....	4-6
Hướng dẫn nhanh.....	7-9
Panduan Memulai Cepat.....	10-12
Краткое руководство.....	13-15
دليل البدء السريع .....	16-18
Schnellstartanleitung.....	19-21
Guide de démarrage rapide.....	22-24
Guía de inicio rápido.....	25-27
Hızlı başlangıç Kılavuzu.....	28-30

# Before You Begin

## Parts List

Item	Name	Quantity	Unit
1	RG-RAP2260(E) Host	1	Set
2	Mounting Bracket	1	Piece
3	Phillips Pan Head Screw	2	Piece
4	Expansion Anchor	2	Piece
5	Quick Start Guide	1	Copy
6	Warranty Card	1	Copy

## Appearance and Interface

### Top View

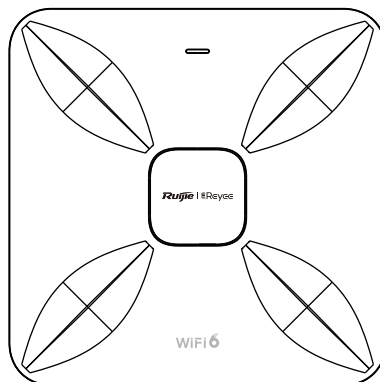

### Bottom View

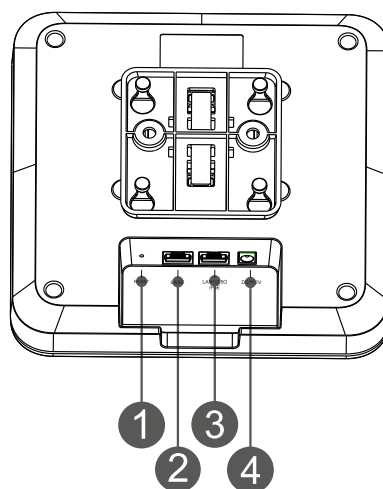

Note: 1. Reset button  
2. LAN2 port  
3. LAN1/2.5G/PoE port  
4. DC-12V power port

Note:

1. When powering the AP through PoE, connect one end of the Ethernet cable to LAN1/2.5G/PoE port and the other end to a PoE-capable device.
2. When powering the AP via local power supply, connect the DC-12V/2.5A power adapter to the power port.

## LED Indicator and Button

LED Indicator and Button	Frequency	Description
LED Indicator	Solid green	Normal operation
	Off	The AP is powered off
	Slow Blinking(0.5Hz)	Normal operation, but there is an alarm
	Fast blinking(10Hz)	Possible cases: 1. Restoring the factory settings 2. Upgrading the firmware 3. Self-restoring 4. Initializing the device
Reset Button	Press for less than 2 seconds	Restart the device
	Press for more than 5 seconds	Restore the factory settings

## Product Installation

①

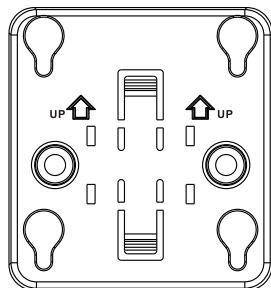

②

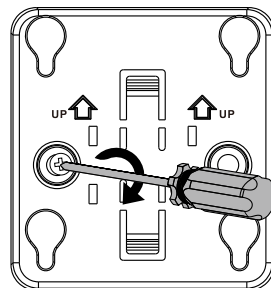

Attach the mounting bracket on the ceiling.

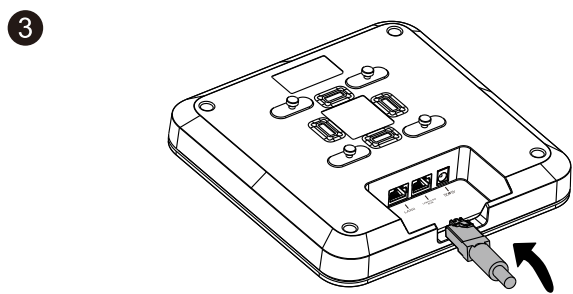

Connect the Ethernet cable to the LAN port.

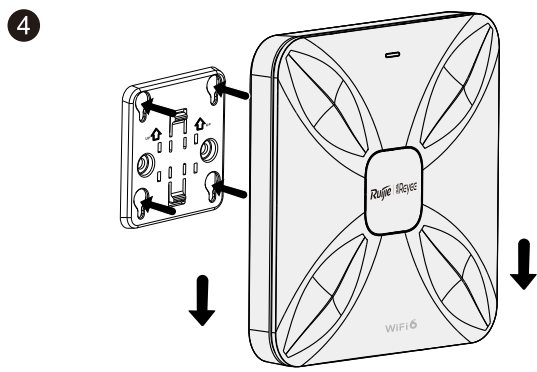

Align the square feet on the rear of the AP over the mounting holes on the bracket.

Slide the AP into the holes until it clicks into place.

## Network Configuration

### Method 1 (Recommended)

Scan the QR-code on the manual or device to download Ruijie Cloud App, and configure the network according to guide on App.



### Method 2

Connect to the SSID (@Ruijie-mxxxx when there are multiple devices and @Ruijie-sxxxx when there is only one device), or connect the cable to LAN port, and visit <http://10.44.77.253> (default password: admin). It is recommended to configure the IP address as 10.44.77.250.



# 開始之前

## 包裝配件清單

序號	名稱	數量	單位
1	RG-RAP2260(E)主機	1	檯
2	掛架	1	個
3	圓頭十字螺絲釘	2	個
4	螺絲釘固定座	2	個
5	快速安裝手冊 (本手冊)	1	本
6	網絡產品保固手冊	1	本

## 外觀及連接埠

### 正面介面

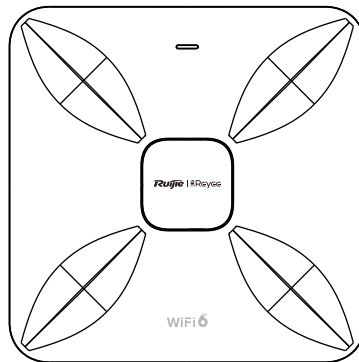

### 背面介面

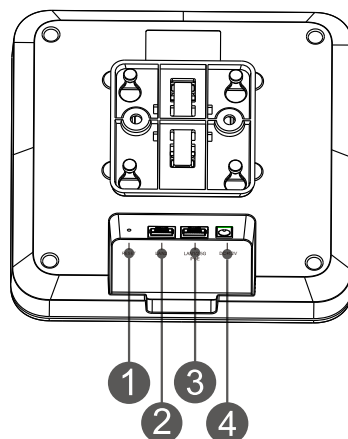

- 注釋：
- ❶ 重設鍵
  - ❷ LAN2 連接埠
  - ❸ LAN1/2.5G/PoE 連接埠
  - ❹ DC-12V 電源連接埠

注意：

1、裝置透過 PoE 取電時，需要將以太網網絡電線的一端連接在 LAN1/2.5G/PoE 連接埠③上，另一端連接在支援 PoE 功能的交換器連接埠或 PoE 供電裝置上。

2、裝置透過變壓器取電時，需要使用 DC-12V/2.5A 的變壓器連接在電源連接埠④上。

## 指示燈及按鈕說明

按鈕及指示燈	閃動頻率	說明
指示燈	亮起綠燈	裝置正常運作
	熄滅	裝置未接電
	慢閃爍 (0.5Hz)	AP 運作中，但發生問題
	快閃爍 (10Hz)	快速閃動可能出現以下幾種問題： 1、恢復原廠設定 2、版本升級 3、裝置自動修復 4、裝置未完成開機
重設鍵	短按少於 2 秒	重新啟動裝置
	長按 5 秒以上	恢復原廠設定

## 產品安裝

①

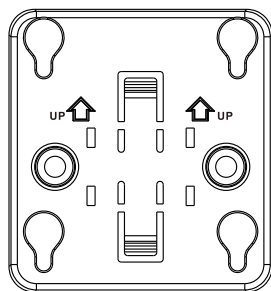

②

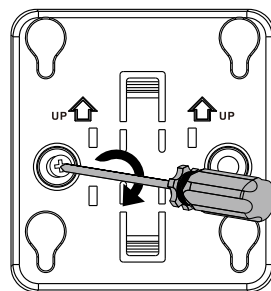

使用螺絲將掛架固定在天花板上

3

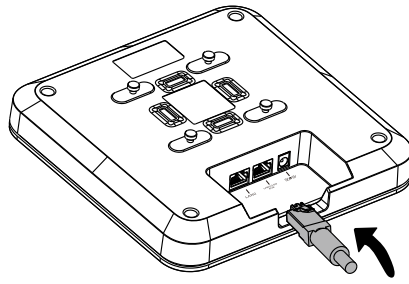

將網絡電線連接到 AP 主機背面的 LAN 連接埠上

4

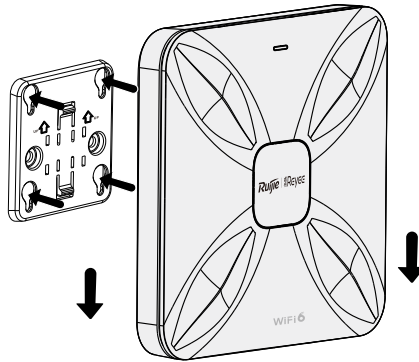

將掛鉤對準掛架的鉤孔，再依照安裝引導孔將掛鉤推入鉤孔內扣緊

## 網絡配置

### 方式一（推薦方式）

掃描本手冊或裝置上的 QR 碼下載睿易 APP。按照 APP 的指引進行智能組網，快速完成網絡安裝。



### 方法二

連接裝置的 SSID（多台裝置組網時為 @Ruijie-mxxxx，單台裝置組網時為 @Ruijie-sxxxx），或使用網絡電線連接裝置的 LAN 連接埠，然後存取 <http://10.44.77.253> 進行設定，預設密碼為：admin。設定時，建議將電腦的 IP 地址設定為 10.44.77.250。

# Trước khi bắt đầu

## Danh sách các bộ phận

Mục	Tên	Số lượng	Đơn vị
1	Thiết bị RG-RAP2260 (E)	1	Bộ
2	khung lắp	1	Cái
3	Vít đầu nón cụt	2	Cái
4	Neo giãn	2	Cái
5	Hướng dẫn nhanh	1	Bản
6	Phiếu bảo hành	1	Bản

## Hình thức và giao diện

Nhìn trên xuống

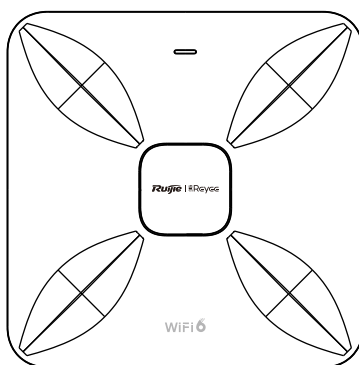

Nhìn dưới lên

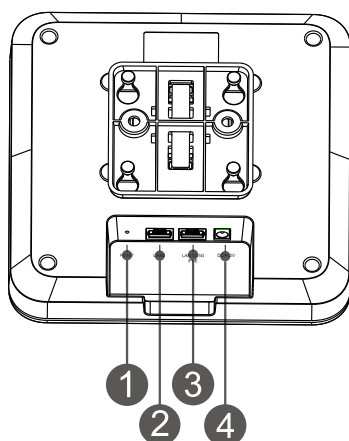

Ghi chú: 1 Nút reset

3. Cổng LAN1/2.5G/PoE

2. Cổng LAN2

4. Cổng nguồn DC-12V

Ghi chú:

1. Khi cấp nguồn cho AP thông qua PoE, hãy kết nối một đầu của cáp Ethernet với cổng LAN1/2.5G/PoE và đầu kia với thiết bị hỗ trợ PoE.
2. Khi cấp nguồn cho AP qua nguồn điện cục bộ, hãy kết nối bộ chuyển đổi nguồn DC-12V/2.5A với cổng nguồn.

## Đèn báo LED và nút reset

Đèn báo LED và Nút Reset	Tần số	Mô tả
Đèn báo LED	Màu xanh lá cây	Hoạt động bình thường
	Tắt	AP bị tắt nguồn
	Nháy chậm (0,5Hz)	Hoạt động bình thường, nhưng có cảnh báo
	Nháy nhanh (10Hz)	Các trường hợp có thể xảy ra: 1. Đang khôi phục cài đặt gốc 2. Đang nâng cấp chương trình cơ sở 3. Đang tự khôi phục 4. Đang khởi tạo thiết bị
Nút Reset	Nhấn trong ít hơn 2 giây	Khởi động lại thiết bị
	Nhấn trong hơn 5 giây	Khôi phục cài đặt gốc

## Cài đặt Thiết bị

1

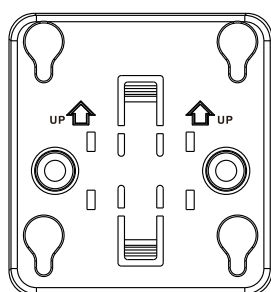

2

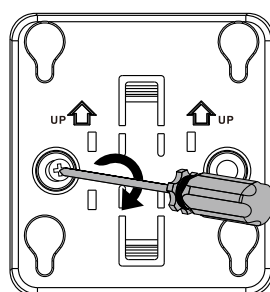

Gắn khung lắp trên trần nhà.

3

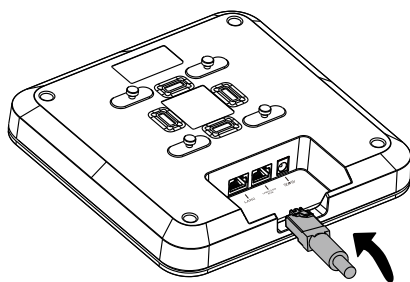

Kết nối cáp Ethernet với cổng LAN.

4

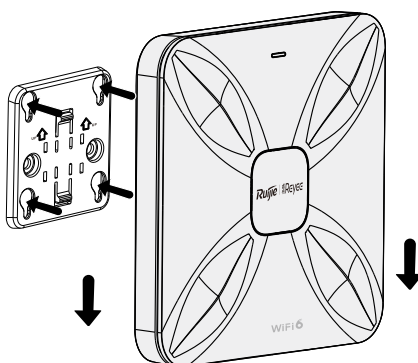

Căn chỉnh các chân vuông ở mặt sau của AP trên các lỗ gấn trên giá đỡ.  
Trượt AP vào các lỗ cho đến khi khớp vào vị trí.

## Cấu hình Mạng

### Cách 1 (Khuyến cáo)

Quét mã QR trên sách hướng dẫn hoặc thiết bị để tải xuống Ứng dụng Ruijie Cloud và đặt cấu hình mạng theo hướng dẫn trên Ứng dụng.



### Cách 2

Kết nối với SSID (@ Ruijie-mxxxx khi có nhiều thiết bị và @ Ruijie-sxxxx khi chỉ có một thiết bị) hoặc kết nối cáp với cổng LAN và truy cập <http://10.44.77.253> (mật khẩu mặc định: admin) . Bạn nên đặt cấu hình địa chỉ IP là 10.44.77.250.

# Sebelum Anda Mulai

## Isi Paket

No.	Nama	Jumlah	Satuan
1	Perangkat RG-RAP2260(E)	1	Set
2	Braket Pemasangan	1	Buah
3	Sekrup kepala rata Phillips	2	Buah
4	Jangkar Ekspansi	2	Buah
5	Buku Panduan	1	Salin
6	Kartu Garansi	1	Salin

## Tampilan dan Antarmuka

### Tampilan Atas

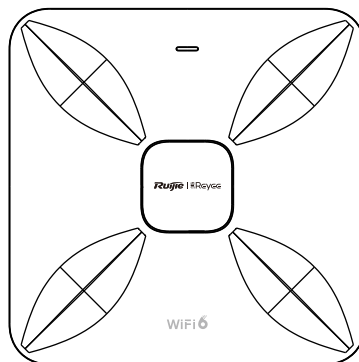

### Tampilan Bawah

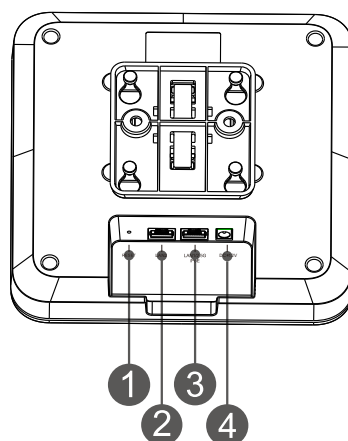

Catatan: 1. Tombol reset  
2. Port LAN2  
3. Port LAN1/2.5G/PoE  
4. Port daya DC-12V

Catatan:

1. Saat menyalakan AP menggunakan PoE, hubungkan salah satu ujung kabel Ethernet ke port LAN1/2.5G/PoE dan ujung lainnya ke perangkat yang bisa-PoE.
2. Saat menyalakan AP menggunakan suplai daya lokal, hubungkan adapter daya DC-12V/2.5A ke port daya.

## Indikator LED dan Tombol

Indikator LED dan Tombol	Frekuensi	Deskripsi
Indikator LED	Menyala hijau	Bekerja normal
	Mati	AP mati
	Berkedip pelan(0.5Hz)	Bekerja normal, namun terdapat peringatan
	Berkedip cepat(10Hz)	Kemungkinan: 1. Mengembalikan pengaturan ke setelan pabrik 2. Memperbarui firmware 3. Pemulihan-mandiri 4. Memulai perangkat
Tombol Reset	Tekan kurang dari 2 detik	Restart perangkat
	Tekan lebih dari 5 detik	Mengembalikan pengaturan ke setelan pabrik

## Pemasangan Produk

1

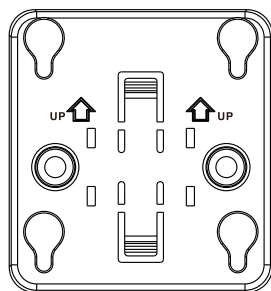

2

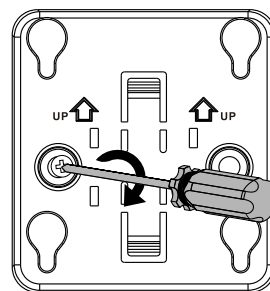

Tempelkan braket pemasangan ke langit-langit.



3

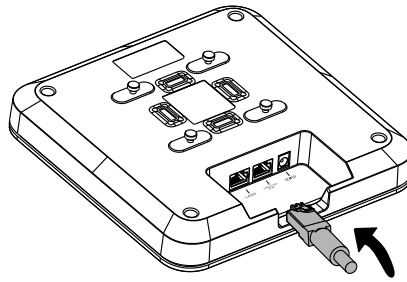

Hubungkan kabel Ethernet ke port LAN.

4

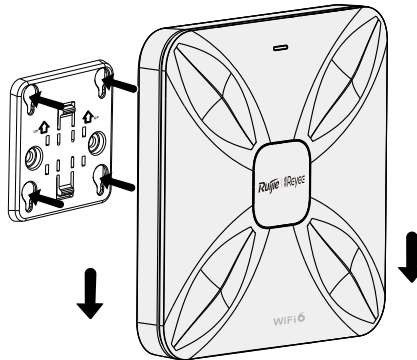

Sejajarkan kaki-kaki persegi pada bagian belakang AP dengan lubang pemasangan pada braket.

Geser AP hingga masuk ke lubang sampai berbunyi klik.

## Konfigurasi Jaringan

### Cara 1 (Disarankan)

Pindai kode-QR pada buku panduan atau pada perangkat untuk mengunduh App Ruijie Cloud, lalu konfigurasi jaringan sesuai panduan pada App.



### Cara 2

Hubungkan ke SSID (@Ruijie-mxxxx saat terdapat beberapa perangkat dan @Ruijie-sxxxx saat hanya ada satu perangkat), atau hubungkan kabel ke port LAN, lalu akses <http://10.44.77.253> (kata sandi bawaan: admin). Disarankan untuk mengonfigurasi alamat IP anda menjadi 10.44.77.250.

# До начала работы

## Комплектация

п/п	Наименование	Количество	Единица измерения
1	Точка доступа RG-RAP2260(E)	1	шт.
2	Монтажный кронштейн	1	шт.
3	Саморез с плоско-выпуклой головкой и крестообразным шлицем	2	шт.
4	Дюбель	2	шт.
5	Краткая инструкция по эксплуатации	1	экземпляр
6	Гарантийный талон	1	экземпляр

## Внешний вид и порты

Вид сверху

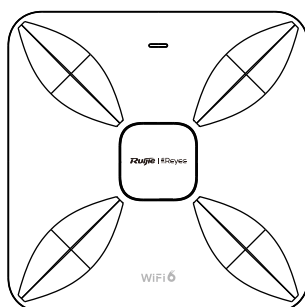

Вид снизу

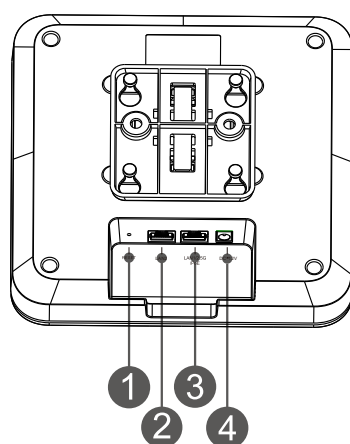

Примечание: 1. Кнопка сброса  
2. Порт LAN2  
3. Порт LAN1/2.5G/PoE  
4. Порт питания  
12В постоянного тока

Примечание:

1. При использовании PoE для электропитания точки доступа подключите один конец кабеля Ethernet к порту LAN1/2.5G/PoE, а другой конец к устройству с поддержкой PoE.

2. При использовании точкой доступа местного источника электропитания подключите блок питания постоянного тока (12В/2,5А) к порту питания постоянного тока.

## Светодиодный индикатор и кнопка

Светодиодный индикатор и кнопка	Индикация/действие	Описание
Светодиодный индикатор	Постоянно горящий зелёный	Нормальный режим работы
	Выключен	Точка доступа выключена
	Медленное мигание (0,5 Гц)	Нормальная работа, но есть сигнал тревоги
	Быстрое мигание (10 Гц)	Возможные варианты: 1. Восстановление заводских настроек. 2. Обновление прошивки 3. Самовосстановление 4. Инициализация устройства
Кнопка сброса	Нажатие в течение менее 2 секунд	Перезагрузка устройства
	Нажатие в течение более 5 секунд	Восстановление заводских настроек

## Монтаж устройства

1

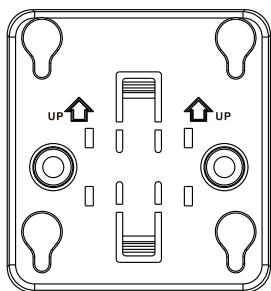

2

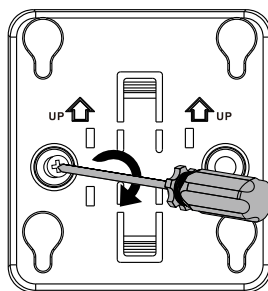

Прикрепите монтажный кронштейн к потолку.

3

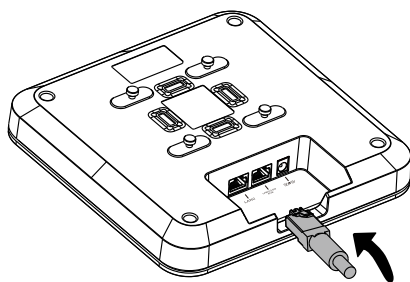

Подключите Ethernet-кабель к порту LAN/PoE.

4

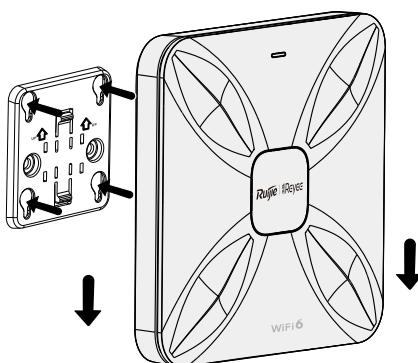

Вставьте квадратные ножки на задней стороне точки доступа в монтажные отверстия на кронштейне.

Задвиньте точку доступа в пазы отверстий до щелчка.

## Конфигурирование сети

### 1-й способ (рекомендуемый)

Отсканируйте QR-код в инструкции по эксплуатации или на устройстве для загрузки приложения Ruijie Cloud и сконфигурируйте сеть с использованием приложения.



### 2-й способ

Подключитесь к SSID (@Ruijie-mxxxx при наличии нескольких устройств и @Ruijie-sxxx при наличии только одного устройства), или подключите кабель через порт LAN и зайдите на сайт <http://10.44.77.253> (пароль по умолчанию: admin). Рекомендуется сконфигурировать следующий IP-адрес: 10.44.77.250.

## قائمة القطع

العنصر	الاسم	الكمية	الوحدة
1	مضيف RG-RAP2260(E)	1	مجموعة
2	كتيفة التثبيت	1	قطعة
3	برغي فيليبس برأس محدب	2	قطعة
4	مسامير ارتكاز خابوري	2	قطعة
5	دليل التشغيل السريع	1	نسخة
6	بطاقة الضمان	1	نسخة

## المظهر والواجهة الخارجية

### منظر علوي

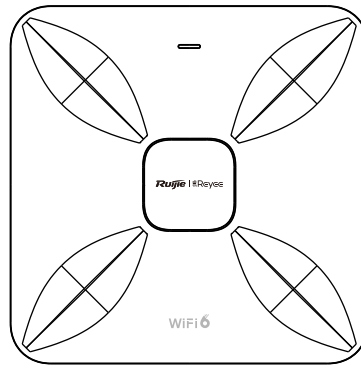

### منظر سُفلي

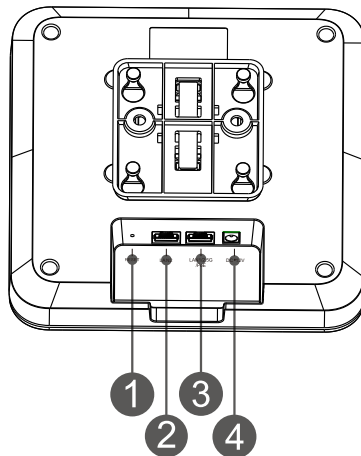

ملاحظة: 1. زر إعادة التعيين

3. 2.5 جيجا/منفذ PoE

2. منفذ LAN2

4. منفذ طاقة تيار مستمر 12 فولت

ملاحظة:

1. عند تشغيل جهاز نقطة الوصول عن طريق الطاقة عبر الإيثرنت (PoE)، يتم توصيل أحد أطراف كابل الإيثرنت بمنفذ 2.5/LAN1 جيجا/PoE وتوصيل الطرف الآخر بالجهاز الذي يُمكن تشغيله عن طريق الطاقة عبر الإيثرنت.

2. عند تغذية جهاز نقطة الوصول بالطاقة من مصدر محلي للطاقة، صل محوّل الطاقة بقدرة 12 فولت/2.5 أمبير تيار مستمر بمنفذ الطاقة.

## مؤشر LED والزر

مؤشر LED والزر	التكرار	الوصف
مؤشر LED	أخضر ثابت	تشغيل طبيعي
	مُطفأ	جهاز نقطة الوصول متوقف عن التشغيل
	وميض بطيء (0.5 هرتز)	التشغيل طبيعي، ولكن هناك إنذار
	وميض سريع (10 هرتز)	الحالات المُحتملة: 1. استعادة إعدادات المصنع 2. ترقية البرنامج الثابت 3. استعادة ذاتية 4. تهيئة الجهاز
زر إعادة التعيين Reset	الضغط عليه لمدة تقل عن ثانيتين	أعد تشغيل الجهاز
	الضغط عليه لمدة أكثر من 5 ثوانٍ	استعادة إعدادات المصنع

## تركيب المنتج

1

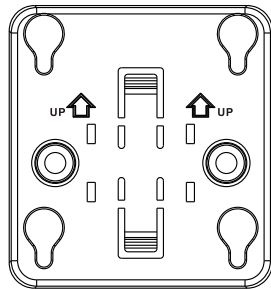

2

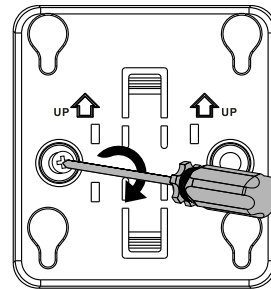

ثبّت كتيفة التثبيت على السقف.

3

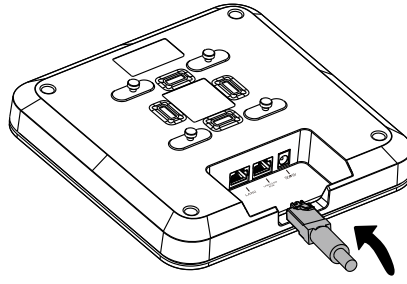

قم بتوصيل كابل الإيثرنت بمنفذ LAN.

4

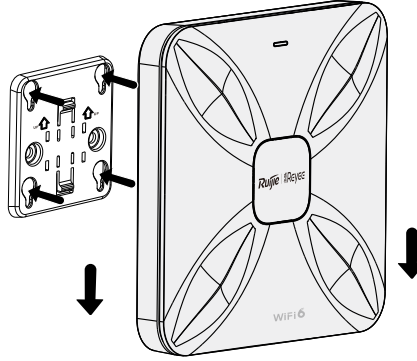

قم بمحاذاة القاعدة المربعة على الوجه الخلفي من جهاز نقطة الوصول مع ثقوب فتحات التثبيت الموجودة على الكتيفة.  
حرك جهاز نقطة الوصول على الثقوب حتى تثبت في مكانها مع سماع صوت نقرة.

## تهيئة الشبكة

### الطريقة 1 (موصى بها)

امسح ضوئياً رمز QR الموجود على الدليل أو على الجهاز، لتنزيل تطبيق Ruijie Cloud، وتهيئة الشبكة وفقاً لتعليمات التطبيق.



### الطريقة 2

اتصل بمعرّف مجموعة الخدمات (SSID) (ويكون باسم @Ruijie-mxxxx عند وجود أكثر من جهاز، أو باسم @Ruijie-scxxxx إذا لم يكن هناك سوى جهاز واحد فقط)، أو قم بتوصيل الكابل بمنفذ LAN، وقم بزيارة الرابط <http://10.44.77.253> (كلمة المرور الافتراضية هي: admin). ننصح بضبط عنوان بروتوكول الإنترنت (IP) ليكون 10.44.77.250.

# Erste Schritte

## Teilleiste

Artikel	Name	Menge	Einheit
1	RG-RAP2260(E) Host	1	Gerät
2	Montagehalterung	1	Stück
3	Kreuzschlitz-Flachkopfschraube	2	Stück
4	Expansionsanker	2	Stück
5	Kurzanleitung	1	Kopie
6	Garantiekarte	1	Kopie

## Erscheinungsbild und Schnittstelle

Ansicht von oben

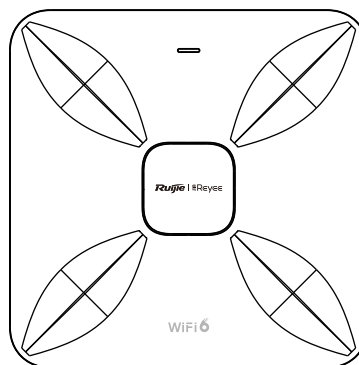

Ansicht von unten

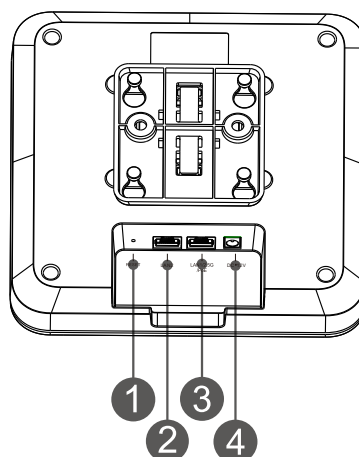

Hinweis: 1. Reset-Taste

3. LAN1/2,5G/PoE-Anschluss

2. LAN2-Anschluss

4. 12-V-DC-Stromanschluss



Hinweis:

1. Wenn Sie den AP über PoE mit Strom versorgen, schließen Sie ein Ende des Ethernet-Kabels an den LAN1/2,5G/PoE-Anschluss und das andere Ende an ein PoE-fähiges Gerät an.

2. Wenn Sie den AP über das lokale Stromnetz mit Strom versorgen, schließen Sie den DC-12 V/2,5-A-Netzadapter an den Stromanschluss an.

## LED-Anzeige und Taste

LED-Anzeige und Taste	Frequenz	Beschreibung
LED-Anzeige	Konstant grün	Normaler Betrieb.
	Aus	Der AP ist ausgeschaltet
	Langsam blinkend (0,5 Hz)	Normaler Betrieb, aber ein Alarm ist vorhanden
	Schnell blinkend (10 Hz)	Mögliche Fehlerursachen: 1. Werkseinstellungen werden wiederhergestellt. 2. Aktualisieren der Firmware 3. Wiederherstellung 4. Initialisierung des Geräts
Reset-Taste	Weniger als 2 Sekunden lang drücken.	Startet das Gerät neu.
	Mehr als 5 Sekunden lang drücken.	Stellt die Werkseinstellungen wieder her.

## Produktinstallation

1

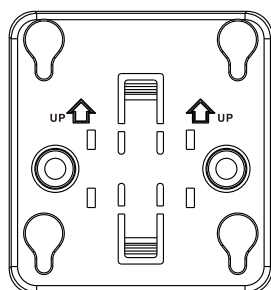

2

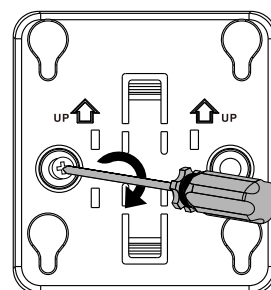

Befestigen Sie die Montagehalterung an der Decke.

3

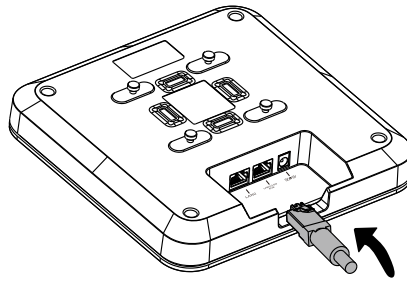

Schließen Sie das Ethernet-Kabel an den LAN-Anschluss an.

4

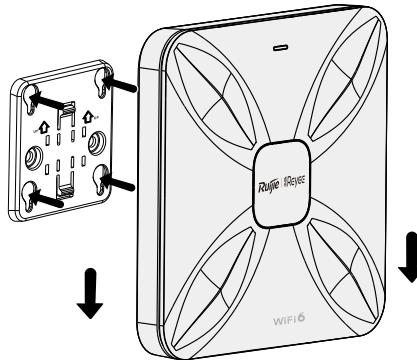

Richten Sie die quadratischen Füße auf der Rückseite des AP (Zugangspunkts) über den Befestigungslöchern der Halterung aus. Schieben Sie den AP in die Löcher, bis er einrastet.

## Netzwerkconfiguration

### Methode 1 (empfohlen)

Scannen Sie den QR-Code auf dem Handbuch oder Gerät, um die Ruijie Cloud App herunterzuladen, und konfigurieren Sie das Netzwerk entsprechend den Anweisungen in der App.



### Methode 2

Stellen Sie eine Verbindung mit der SSID (@Ruijie-mxxxx, wenn mehrere Geräte vorhanden sind und @Ruijie-sxxxx, wenn nur ein Gerät vorhanden ist) her, oder schließen Sie das Kabel an den LAN-Anschluss an und besuchen Sie <http://10.44.77.253> (Standardkennwort: admin). Es wird empfohlen, die IP-Adresse als 10.44.77.250 zu konfigurieren.

# Avant de commencer

## Liste des pièces

Élément	Nom	Quantité	Unité
1	RG-RAP2260(E) Hôte	1	Jeu
2	Support de montage	1	Pièce
3	Vis à tête cylindrique Phillips	2	Pièce
4	Ancre à expansion	2	Pièce
5	Guide de démarrage rapide	1	Copie
6	Carte de garantie	1	Copie

## Aspect et interface

### Vue de dessus

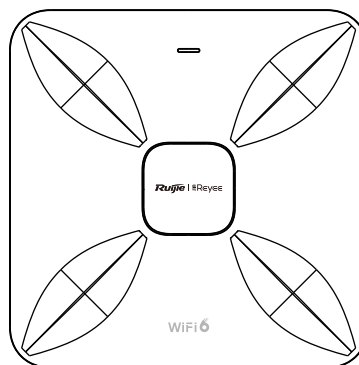

### Vue de dessous

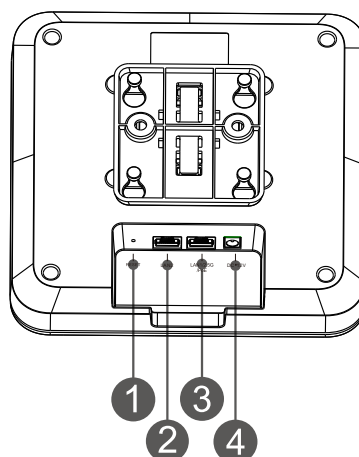

Remarque : 1. Bouton de réinitialisation  
3. Port LAN1/2,5G/PoE

2. Port LAN2  
4. Port d'alimentation 12 VCC

Remarque :

1. Lorsque vous alimentez le PA par PoE, connectez une extrémité du câble Ethernet au port LAN1/2,5G/PoE et l'autre extrémité à un appareil compatible PoE.
2. Lorsque vous alimentez le PA via l'alimentation électrique locale, connectez l'adaptateur 12 VCC/2,5A au port d'alimentation.

## Voyant DEL et bouton

Voyant DEL et bouton	Fréquence	Description
Voyant DEL	Vert continu	Fonctionnement normal.
	Éteint (Off)	Le PA est hors tension
	Clignotement lent (0,5 Hz)	Fonctionnement normal, mais il y a une alarme
	Clignotement rapide (10 Hz)	Cas possibles : 1. Restauration aux paramètres d'usine 2. Mise à jour du micrologiciel (firmware) 3. Auto restauration 4. Initialisation de l'appareil
Bouton de réinitialisation	Presser durant moins de 2 secondes	Redémarrer l'appareil
	Presser durant plus de 5 secondes	Restaurer aux paramètres d'usine

## Installation du produit

1

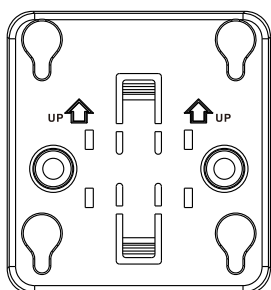

2

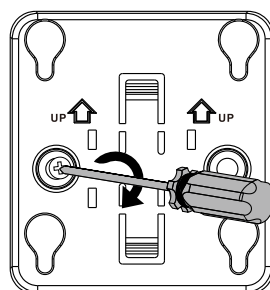

Fixez le support de montage au plafond.

3

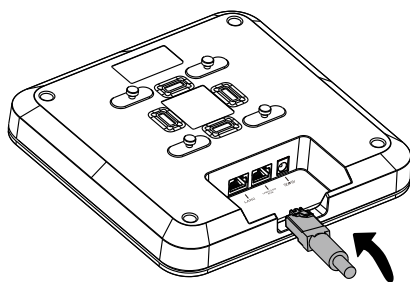

Connectez le câble Ethernet au port LAN.

4

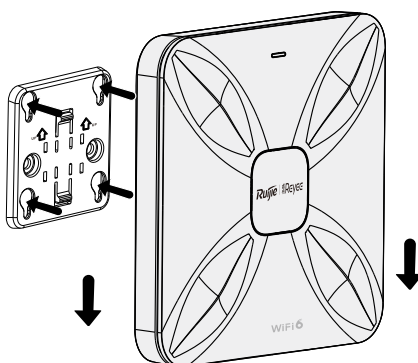

Alignez les pieds carrés à l'arrière du PA sur les trous de fixation du support. Faites glisser le PA dans les trous jusqu'à ce qu'il s'enclenche à sa place.

## Configuration du réseau

### Méthode 1 (recommandée)

Scannez le code-QR figurant sur le manuel ou l'appareil pour télécharger l'application Ruijie Cloud, puis configurez le réseau conformément au guide de l'application.



### Méthode 2

Se connecter au SSID (@Ruijie-mxxxx lorsqu'il y a plusieurs appareils et @Ruijie-sxxxx lorsqu'il n'y a qu'un seul appareil), ou connecter le câble au port LAN, et visiter <http://10.44.77.253> (mot de passe par défaut : admin). Il est recommandé de configurer l'adresse IP comme 10.44.77.250.

# Antes de empezar

## Lista de componentes

Elemento	Nombre	Cantidad	Unidad
1	Host RG-RAP2260(E)	1	Conjunto
2	Soporte de montaje	1	Pieza
3	Tornillo de cabeza plana Phillips	2	Pieza
4	Anclaje de expansión	2	Pieza
5	Guía de inicio rápido	1	Copia
6	Tarjeta de garantía	1	Copia

## Apariencia e interfaz

### Vista superior

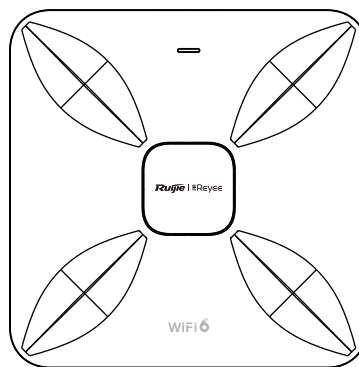

### Vista inferior

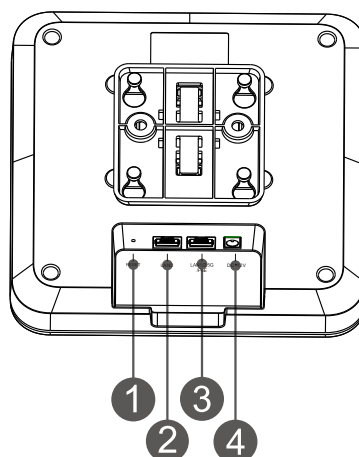

Nota: 1. Botón de reinicio

3. Puerto LAN1/2,5G/PoE

2. Puerto LAN2

4. Puerto de alimentación de 12V CC

Nota:

1. Cuando alimente el AP a través de PoE, conecte un extremo del cable Ethernet al puerto LAN1/2,5G/PoE y el otro extremo a un dispositivo compatible con PoE.
2. Cuando alimente el AP a través de una fuente de alimentación local, conecte el adaptador de corriente de 12V CC/2,5A al puerto de alimentación.

## Indicador LED y Botón

Indicador LED y Botón	Frecuencia	Descripción
Indicador LED	Verde fijo	Funcionamiento normal
	Desactivado	El AP está apagado
	Parpadeo lento (0,5 Hz)	Funcionamiento normal, pero hay una alarma.
	Parpadeo rápido (10 Hz)	Casos posibles: 1. Restauración de la configuración de fábrica 2. Actualización del firmware. 3. Autorrestablecimiento 4. Inicialización del dispositivo.
Botón de reinicio	Pulsado durante menos de 2 segundos	Reinicia el dispositivo
	Pulsado durante más de 5 segundos	Se restablece la configuración de fábrica

## Instalación del producto

1

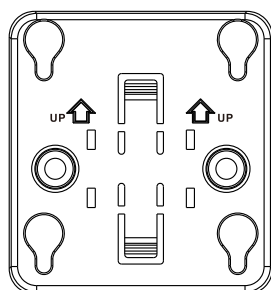

2

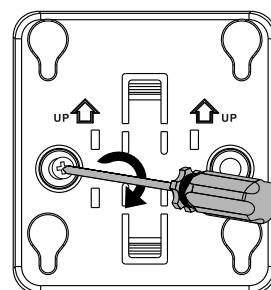

Fije el soporte de montaje en el techo.

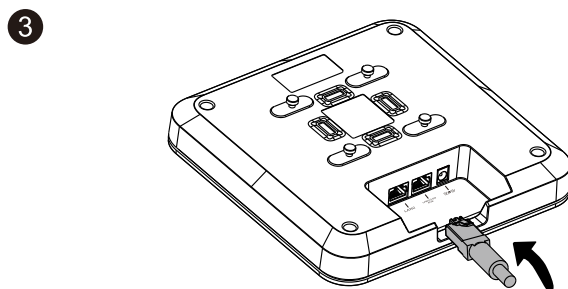

Conecte el cable Ethernet al puerto LAN.

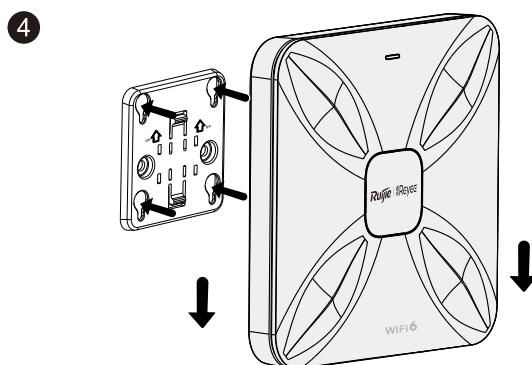

Alinee los pies cuadrados de la parte posterior del AP sobre los orificios de montaje del soporte.

Deslice el AP en los orificios hasta que encaje en su sitio.

## Configuración de la red

### Método 1 (recomendado)

Escanee el código QR en el manual o el dispositivo para descargar la aplicación Ruijie Cloud, y configure la red de acuerdo con la guía de la aplicación.



### Método 2

Conéctese al SSID (@Ruijie-mxxxx cuando haya varios dispositivos y @Ruijie-sxxxx cuando sólo haya un dispositivo), o bien conecte el cable con el puerto LAN y acceda a través de su navegador web a <http://10.44.77.253> (contraseña predeterminada: admin). Se recomienda configurar la dirección IP como 10.44.77.250.



# Başlamadan Önce

## Parça Listesi

Öge	Adı	Miktar	Birim
1	RG-RAP2260(E) Host	1	Set
2	Bağlantı Parçası	1	Adet
3	Phillips Başlı Vida	2	Adet
4	Genişletme Dübeli	2	Adet
5	Hızlı Başlangıç Kılavuzu	1	Kopya
6	Garanti Kartı	1	Kopya

## Görünüm ve Arayüz

### Üstten Görünüm

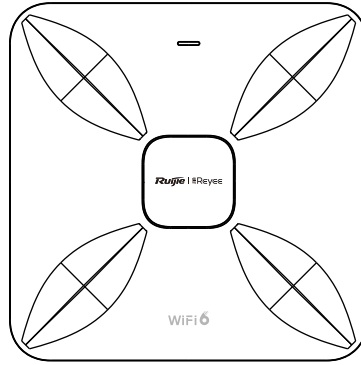

### Alttan Görünüm

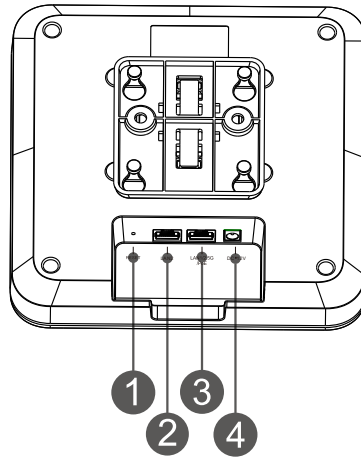

Not : 1. Sıfırla (Reset) düğmesi  
3. LAN1/2.5G/PoE portu

2. LAN2 portu  
4. DC-12V güç portu

Not:

1. PoW üzerinden Eriřim Noktasına (AP) güç sađlarken, Ethernet kablosunun bir ucunu LAN1/2.5G/PoE portuna ve diđer ucunu ise PoE yetenekli bir aygıtaya bađlayın.
2. Yerel güç kaynađı vasıtasıyla Eriřim Noktasına (AP) güç sađlarken, güç portuna bir DC-12V/2.5A güç adaptörü bađlayın.

## LED Göstergesi ve Düđmesi

LED Göstergesi ve Düđmesi	Sıklık	Açıklama
LED Gösterge	Kesiksiz Yeřil	Normal alıřma
	Kapalı	Eriřim Noktası kapalı
	Yavaş Yanıp Söner(0.5Hz)	Normal alıřma ancak bir alarm var
	Hızlı yanıp söner(10Hz)	Olası durumlar: 1. Fabrika ayarlarına dönölüyor 2. Aygıt yazılımı (Firmware) yükseltiliyor 3. Otomatik olarak geri yükleniyor 4. Aygıt başlatılıyor
Sıfırla (Reset) Düđmesi	2 saniyeden daha kısa bir süre basılır	Aygıt yeniden başlatılır
	5 saniyeden daha uzun bir süre basılır	Fabrika ayarlarına dönölür

## Ürün Kurulumu

1

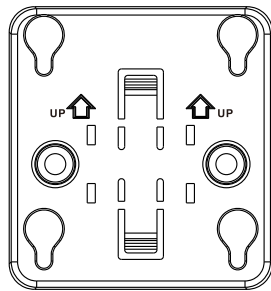

2

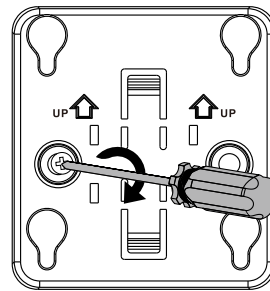

Bađlantı parasını tavana monte edin.

3

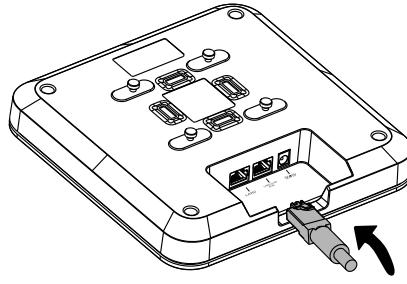

Ethernet kablosunu LAN portuna bağlayın.

4

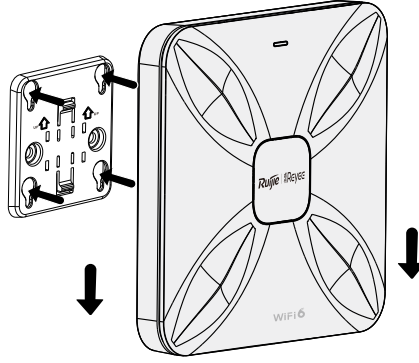

Erişim Noktasının arkasındaki kare ayağı bağlantı parçası üzerindeki montaj delikleri üzerine hizalayın.

Erişim Noktasını yerine oturana kadar delikler içerisine doğru kaydırın.

## Ağ Yapılandırma

### Yöntem 1 (Tavsiye Edilen)

Ruijie Bulut Uygulamasını karşıdan yüklemek için El kitabı veya aygıt üzerindeki Kare kodu tarayın ve Uygulamadaki kılavuza göre ağı yapılandırın.



### Yöntem 2

SSID'ye (Birden fazla aygıt olduğunda @Ruijie-mxxxx ve sadece bir aygıt olduğunda @Ruijie-sxxxx) bağlanın, ya da kabloyu LAN portuna bağlayın ve <http://10.44.77.253> adresini ziyaret edin (varsayılan şifre: "admin" dir). IP adresinin 10.44.77.250 olarak yapılandırılması tavsiye edilir.